

1 **Plaques de serrage pour courroies dentées Profil T**

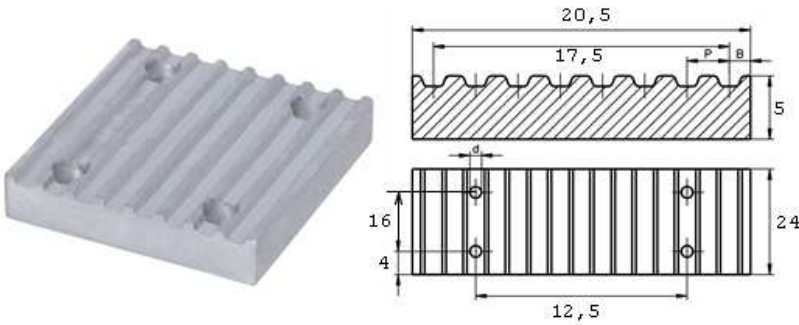

P = 2,5
 B = 1,5
 d = 4,5

N° commande : 160 799 00 CHF 16,80 Mädler.ch

2 **Poulies dentées Profil T 2,5, largeur de courroie 10 mm, aluminium**

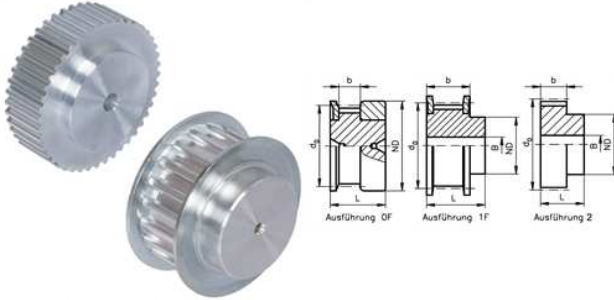

Matériau : aluminium 6082-T6, UNI 9006. Flasques en acier galvanisé.

Article	Quantité	Type	No. of Teeth	Type	Belt Width [mm]	Outer Ø Toothed Wheel [mm]	Outer Ø Flanged Wheel [mm]	d o [mm]	ND [mm]	b [mm]	L [mm]	Pilot Bore B [mm]	Weight [g]	
16032500	CHF	CAD	2072,5/25-2	25	1F	10	19,35	23,0	19,95	13	14	20	3	18

N° commande : 160 325 00 CHF 10,20/pièce Mädler.ch

1 **Courroies dentées Profil T 2,5, largeur 10 mm**



Longueur primitive 650 mm
 260 dents

Matériau : polyuréthane coulé (PU) avec cordes de traction en acier.

N° commande : 160 720 00 CHF 12,40 Maedler.ch

Pour rallonger la course : longueur primitive 780 mm 312 dents n° commande : 16072100
 Maedler.ch CHF 13,93

2

Arbre de guidage de précision matériau CF53, trempé et rectifié



**Livraison en longueurs fixes sur demande.
longueur demandée 350 mm**

Matériau : acier 1.1213 (CF53), dureté min. 59 HRC. Ø 3mm à matériau 100CR6.
Tolérance de diamètre : ISO h6. Dimensionnellement à +120°C.

N° commande : 600 999 00 CHF 17,50/pièce Mädler.ch

Pour rallonger la course : longueur demandée 425 mm pour la courroie 780 mm
 Maedler.ch CHF



4

Guidage à billes Banggood.com Réf. : 912350 CHF 5,95 ou 984128 CHF 5,85
 (réf. : 984128 CHF 5,83/pièce)
 16 mm
 SBR16UU

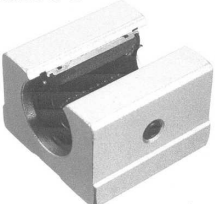
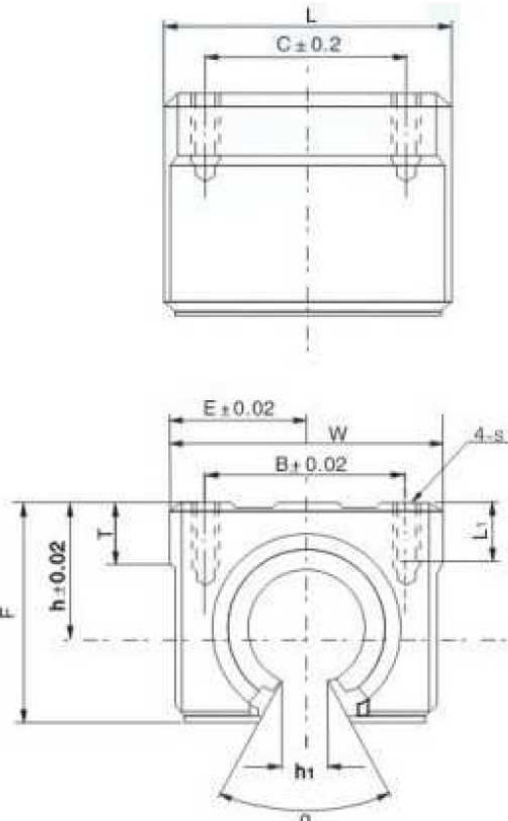
Glissières à billes SKU096105 banggood.com



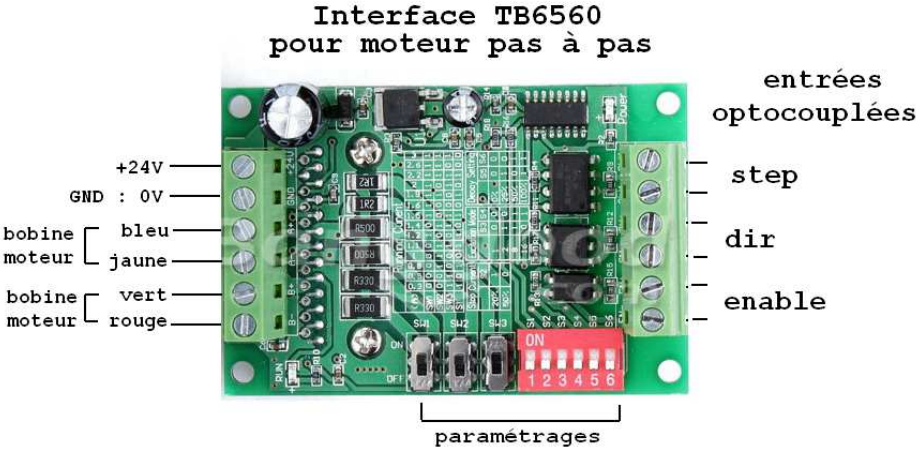





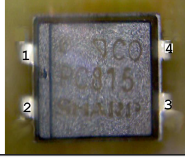
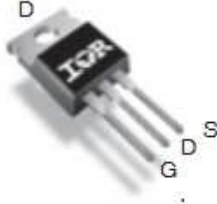
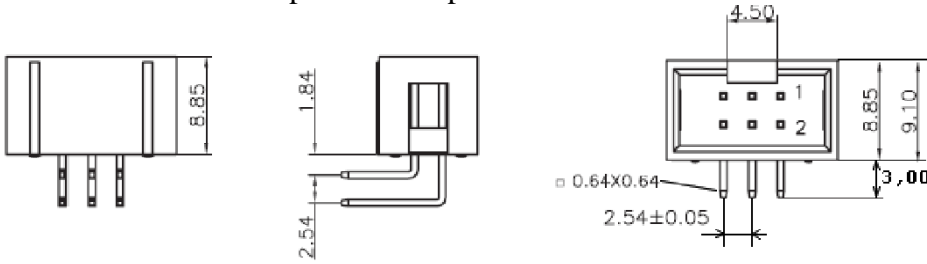
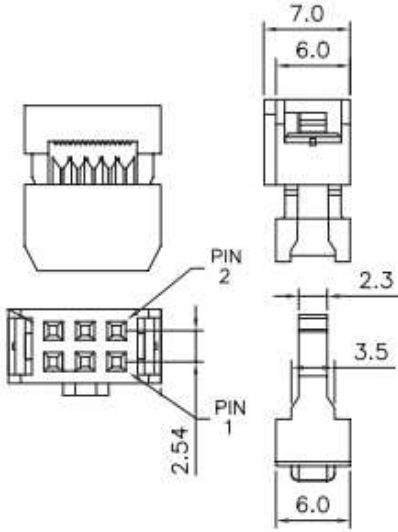

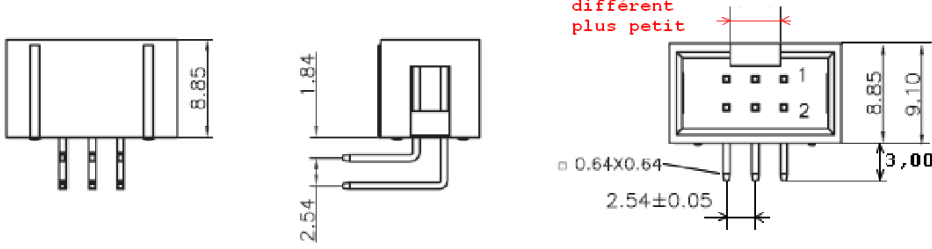
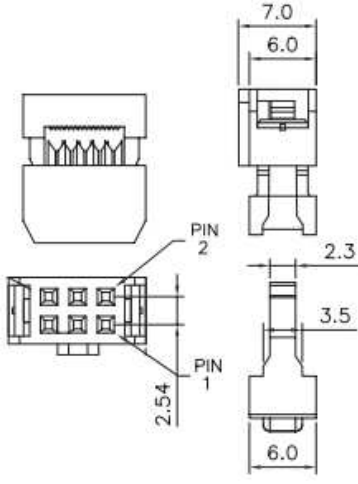
滑块型号 Unit Type	主要尺寸 Dimensions (mm)												配合直线轴承 Slide bush			
	h	E	W	L	F	h ₁	q	B	C	S	L ₁	T	型号 Type	基本负荷率 Basic load rating 动Dynamic C (kgf)	静Static Co (kgf)	重量 Weight (kg/m)
SBR 16UU	20	22.5	45	45	33	10	80°	32	30	M5	12	9	LM16UU-OP	774	1180	150

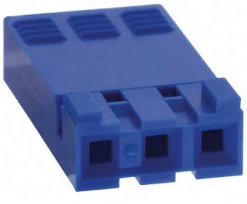

<p>2</p>	 <p>Selectronic L'UNIVERS ELECTRONIQUE</p> <p>Connexion / Créer un compte</p> <p>Recherche... OK</p> <p>Composants électroniques Composants électriques Composants informatiques Composants mécaniques Câbles et connectique Outillage de précision Appareils de mesure</p> <p>Vous êtes ici : Accueil Selectronic.fr / Moteur pas à pas unipolaire 200N-cm</p> <p>Moteur pas à pas unipolaire 200N-cm</p> <p>64,30 €</p> <p>Prix par quantité</p> <table border="1"> <tr> <td>10 et +</td> <td>61,09 €</td> </tr> <tr> <td>20 et +</td> <td>57,87 €</td> </tr> <tr> <td>30 et +</td> <td>56,59 €</td> </tr> </table> <p>1 + - Ajouter</p> <p>Réf. 6157-14</p> <p>Disponibilité internet Quantité en stock : 20 Expédition : Demain</p> <p>Caractéristiques :</p> <p>Type : Unipolaire 4 phases Couple de maintien : 200N-cm Angle de pas : 1,8° Courant par phase : 3,0A Tension : 3,6V Inductance par phase : 2,4mH Résistance par phase : 1,2 Ohms Nombre de fils : 6 Précision angulaire : 5% Classe d'isolation : B Poids : 1,300kg</p> <p>Ressources :</p> <ul style="list-style-type: none"> Fiche technique <p>À voir aussi :</p> <ul style="list-style-type: none"> Produits similaires (3) 	10 et +	61,09 €	20 et +	57,87 €	30 et +	56,59 €	
10 et +	61,09 €							
20 et +	57,87 €							
30 et +	56,59 €							
<p>2</p>	<p>Interface TB6560 pour moteur pas à pas</p>  <p>entrées optocouplées</p> <p>step</p> <p>dir</p> <p>enable</p> <p>paramétrages</p> <p>+24V</p> <p>GND : 0V</p> <p>bobine moteur [bleu</p> <p> [jaune</p> <p>bobine moteur [vert</p> <p> [rouge</p>	<p>Banggood.com Réf. : 921604 CHF 6,41/1p (SKU124340) CHF 8,15</p>						
<p>3</p>	<p>Fusibles FAST 3,15 A</p> 	<p>Distrelec n° 28 01 40 CHF 0,78/p</p>						
<p>3</p>	<p>Porte fusible (5x20)</p> 	<p>Distrelec n° 27 10 82 CHF 3,30/p</p>						

<p>2</p>	<p>Capteur opto fin de course</p>  <p>Attention selon la provenance, les bornes sont distribuées différemment :</p> 	<p>Banggood.com Réf. : 970033 CHF 1,94/1p</p> <p>Réf. : 953176 CHF 9,24/10p</p> <p>Réf. : 953177 (SKU165319) CHF 5,10/5p</p>
<p>1</p>	<p>Aluminum Flexible Shaft Coupling 5x8mm</p> 	<p>Banggood.com Réf. : 994359</p> <p>(SKU268031) CHF 1,79</p>
<p>4</p>	<p>SK8/10/12/16 Linear Rail Shaft Support XYZ Table CNC Router</p> 	<p>Banggood.com Réf. : 984131 CHF 3,03/1p</p> <p>(SKU243359) CHF 3,01/pièce</p> <p>Remplace le poste suivant Attention modifier la fixation sur support acier.</p>
<p>Brides d'arbre de précision duo GW-1</p>  <p>N° commande : 646 416 16 CHF 35,86/pièce Mädler.ch</p>		

<p>1</p>	 <p style="text-align: center;">Alimentation 24V 10A</p>	<p>Banggood.com Réf. : 50578 (SKU032947) CHF 23,61</p>
	<p>Interface poinçon</p>  <p style="text-align: center;">1 pièce Optocoupleur SHARP</p> <p style="text-align: center;">DIL-4, PC 815X, Sharp</p>  <p style="text-align: center;">1 pièce MOSFET N TO-220</p> <p style="text-align: center;">MOSFET N, 60 V 270 A 375 W TO-220, IRFB3006PBF, IR</p> <p style="text-align: center;">TO-220AB</p>	<p>Distrelec n°633520 CHF 1,45 Banggood.com Réf. : 944605</p> <p>Distrelec n° 605616 CHF 5,40 Banggood.com Réf. : 953277</p>
<p>6</p>	<p>Connecteurs mâle 2x3 pins coudés pour shield n° 61200621721</p>  <p>http://katalog.we-online.com/en/em/BHD_2_54_MALE_ANGLED_BOX_HEADER_6120XX21721?sid=bd04208f56</p> <p>Connecteurs femelle 2x3 pins à sertir sur câble plat n° 61200623021</p>  <p>http://katalog.we-online.com/en/em/BHD_2_54_FEMALE_IDC_CONNECTOR_WITH_STRAIN_RELIEF_6120XX23021?sid=a5fa6f9eee</p>	

<p>6</p>	<p>Barrette à broches DIN 41651 6 P, 09 18 506 6323, Harting</p>  <p>Connecteur femelle selon la norme DIN 41651 6 P, 09 18 506 6813, Harting</p> 	<p>Remplace le poste précédent Reste compatible, mais l'ergot détrompeur est différent</p> <p>Distrelec n°12 16 20 CHF 2,10/p Dès 10 p : CHF 1,40/p</p> <p>Distrelec n°121667 CHF 2,50/p Dès 10 p : CHF 1,60/p</p>
	<p>Embase broche mâle Harting SEK 09 18 506 7323 Trou traversant, angle droit Pôle: 6 1 pc(s) Prise socle femelle Harting SEK 09 18 506 7803.80 Pas: 2.54 mm Pôle: 6 1 pc(s)</p> 	<p>Conrad</p> <p>Mâle : n°800847-62 CHF 1,60</p> <p>Femelle : n° 09 18 506 7803.60 CHF 1,00</p>
	<p>Câble plat 1.27 mm 14 x0.080 mm², 3365-14, 3M (à partager 2 x 6 conducteurs).</p> 	<p>Distrelec n°510814 CHF 1,90/m</p>

8	<p>Connecteurs Dubox mâle 3 pôles coudés pour liaisons fin de course. Avec détrompeur :</p>  <p>Type 76382-303LF</p>	<p>Distrelec n°116759 CHF 1,30/p</p>
8	<p>Connecteurs Dubox femelle 3 pôles à sertir pour liaisons fin de course. Avec détrompeur :</p>  <p>Type 65240-003LF</p>	<p>Distrelec n°116701 CHF 0,73/p</p>
24	<p>Pins à sertir Dubox</p>  <p>Type 76357-301LF</p> <p>La pince à sertir est horriblement cher !</p>	<p>Distrelec n°116729 CHF 0,65/p Par 10 pièces</p> <p>CHF 0,50/p Par 50 pièces</p>
1	<p>10 Pcs 40 Pin 2.54mm Single Row Male Pin Header Strip For Arduino Prototype Shield DIY</p> 	<p>Banggood.com Réf. : SKU038984 CHF 1,64</p>
1	<p>Fiche pour appareils C14 Connexion à souder 10 A/250 VAC noir Montage à visser L + N + PE, 4304.6053, Schurter</p> 	<p>Distrelec n°115556 CHF 8,25/p</p>

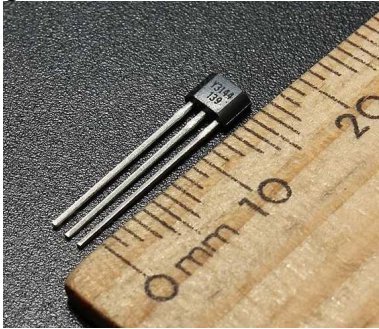
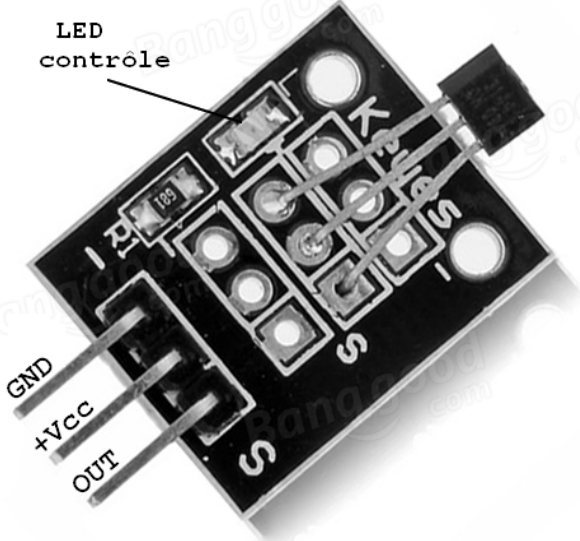
<p>1</p>	<p>10 x 10mm Plastic Cable Drag Chain Wire Carrier Length 1000mm For CNC Router Machine</p> <p style="color: red; text-align: center;">10x10mm 1M</p> 	<p>Banggood.com Réf. : 995511 CHF 5,43</p> <p>(SKU271684 CHF 5,47)</p>
	<p>Toron, 0.75 mm², noir/rouge Cuivre nu PVC, SKUB 2X0,75 MM² RED/BLACK, NKT Cables</p> 	<p>Distrelec n°511871 CHF 1,80/m</p>
	<p>Hall Sensor Brushless Motor A3144 A3144E OH3144E Capteur effet Hall TO-92UA Interrupteur 3Pin SIP</p>  <p>Composant du détecteur ci-dessous</p>	<p>Banggood.com Réf. : 1007581 CHF 0,98/1p</p> <p>(SKU094847 CHF 1,00/p)</p>
	<p>10Pcs DC 5V KY-003 Hall Magnetic Sensor Module For Arduino</p>  <p>Détecteurs possible pour position vérin ou fourche. Avec LED de contrôle.</p>	<p>Banggood.com Réf. : 954579 CHF 3,96/5p</p> <p>(10xSKU078681 CHF 6,56/10p)</p>